

5

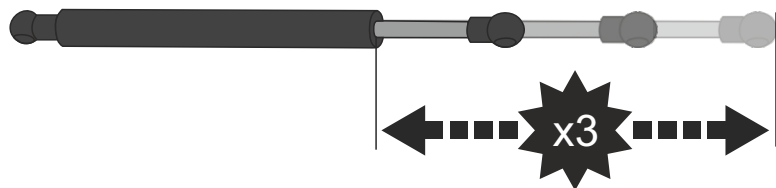

6

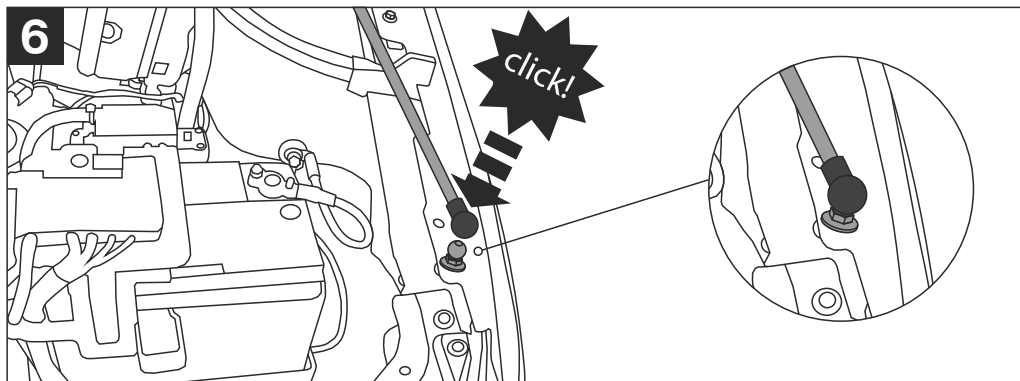

7

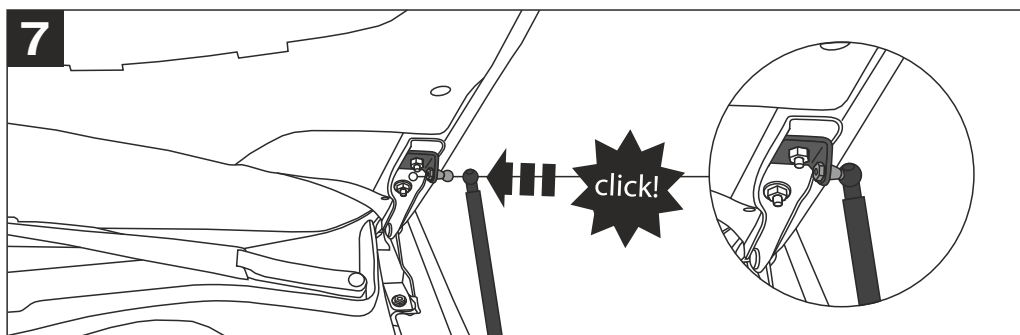

По аналогичной схеме установить второй амортизатор

## Инструкция

по монтажу упоров капота на автомобиль

Volkswagen Polo Sedan (2009-)

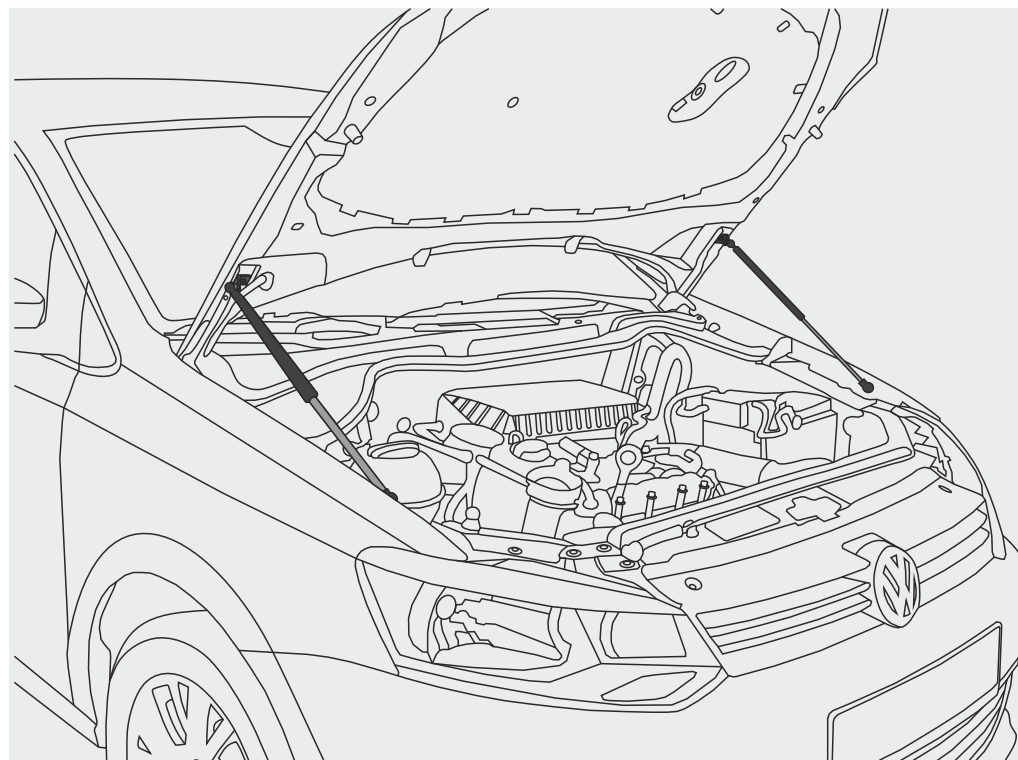

Артикул: 6R4823359



### ВНИМАНИЕ!

До начала работ прочитайте данное руководство и четко следуйте указаниям, изложенным в нем!

Качественный и безопасный монтаж изделия возможен только при строгом соблюдении технологии установки.

Гарантия действительна только при строгом соблюдении технологии установки!



**30 минут**

6R4823359

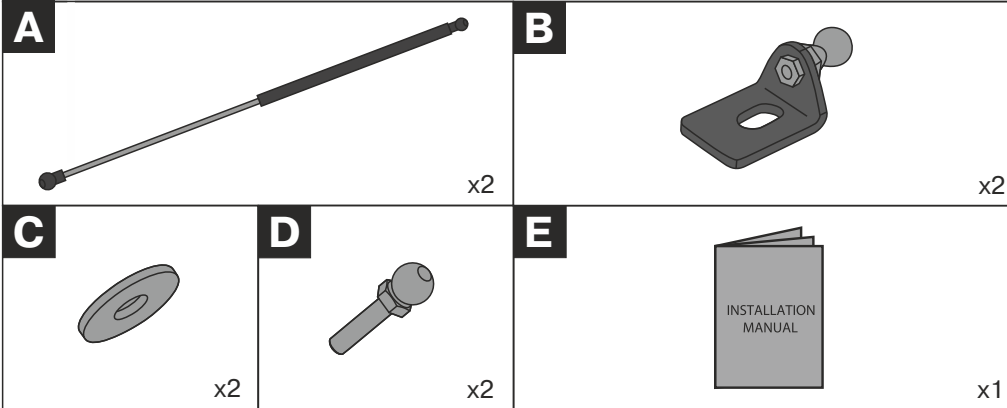

### Используемый инструмент

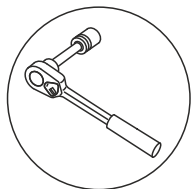

Ключ трещотка



Ключ комбинированный

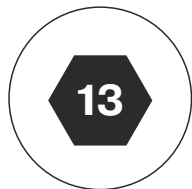

Головка торцевая

### Общая сборка

