

Пылесос Robotic

Руководство пользователя

RU



SENCOR®

SVC 9031BK / SVC 9031RD

Перед тем, как включить устройство, пожалуйста, внимательно прочитайте руководство пользователя, даже если у Вас есть опыт использования аналогичными устройствами. Используйте данный продукт только в соответствии с инструкциями, приведенными в данном руководстве. Сохраните руководство по эксплуатации в надежном месте, чтобы к нему всегда можно было обратиться при необходимости.

Рекомендуется сохранить оригинальную картонную упаковку, упаковочные материалы, чек и гарантийный талон в течение всего срока действия гарантии. При необходимости транспортировки используйте для упаковки изделия только оригинальные материалы.

RU-1

СОДЕРЖАНИЕ

1.	КОМПЛЕКТАЦИЯ	4
2.	ОПИСАНИЕ	4
2.1	ОПИСАНИЕ КОРПУСА ПЫЛЕСОСА	4
2.2	ОПИСАНИЕ ПАНЕЛИ УПРАВЛЕНИЯ ПЫЛЕСОСА	5
2.3	ФУНКЦИИ ПАНЕЛИ УПРАВЛЕНИЯ	5
2.4	ОПИСАНИЕ ДИСТАНЦИОННОГО УПРАВЛЕНИЯ	6
2.5	ОПИСАНИЕ СТАНЦИИ	9
2.6	ОПИСАНИЕ ОГРАНИЧИТЕЛЯ ПРОСТРАНСТВА	10
3.	РАБОТА	12
4.	ОЧИСТКА И ТЕХНИЧЕСКОЕ ОБСЛУЖИВАНИЕ	14
5.	ЗАМЕНА АККУМУЛЯТОРОВ	18
6.	ПОИСК И УСТРАНЕНИЕ НЕИСПРАВНОСТЕЙ	19
7.	ТЕХНИЧЕСКИЕ ХАРАКТЕРИСТИКИ	21

ВАЖНЫЕ УВЕДОМЛЕНИЯ ПО БЕЗОПАСНОСТИ

- 1) Аккуратно распакуйте изделие. Не выбрасывайте упаковку, пока не найдете все части изделия.
- 2) Данный продукт не предназначен для применения лицами (включая детей) с ограниченными умственными или физическими возможностями или неопытными пользователями, до того, как они будут обучены или должным образом проинструктированы о безопасном использовании данного продукта или при отсутствии наблюдения со стороны ответственного лица.
- 3) Следите за тем, чтобы дети не играли с устройством.
- 4) Перед подключением устройства к розетке убедитесь в том, что напряжение, указанное на паспортной табличке продукта, соответствует параметрам напряжения сети.
- 5) Никогда не используйте никакие дополнительные принадлежности, кроме тех, которые входят в комплект поставки или были разработаны специально для данного продукта.
- 6) Не размещайте шнур питания поблизости от источников тепла или острых предметов. Не ставьте тяжелые предметы на кабель питания. Расположите шнур таким образом, чтобы не наступить на него и не запутаться. Проследите за тем, чтобы шнур питания не касался горячих поверхностей.
- 7) Если шнур питания поврежден, передайте продукт для ремонта в официальный сервисный центр, во избежание несчастного случая. Запрещается использовать продукт при наличии повреждений шнура питания или штепсельной вилки.
- 8) При отключении шнура питания от розетки не тяните за провод.
- 9) Ни при каких обстоятельствах не пытайтесь самостоятельно выполнять ремонт данного устройства или модифицировать его конструкцию - это может привести к поражению электрическим током! Для выполнения ремонта и регулировки передайте данное устройство в специализированный сервисный центр. Несоблюдение этого требования может привести к аннулированию гарантии.
- 10) Никогда не пользуйтесь продуктом, если у вас мокрые ноги или руки.
- 11) Во время хранения и использования данного продукта следите за тем, чтобы поблизости отсутствовали легковоспламеняющиеся или быстро испаряющиеся вещества.
- 12) Данное изделие предназначено для домашнего использования. Не используйте его на производстве или вне помещения!
- 13) Не используйте данное изделие для целей, отличных от тех, для которых оно предназначено.
- 14) Не разливайте на данный продукт воду или какую-либо иную жидкость. Не разливайте на изделие воду или другие жидкости. Не погружайте данный продукт в воду или какую-либо иную жидкость.
- 15) Избегайте контакта изделия с водой. Никогда не используйте данный продукт рядом с ванной, раковиной или любой другой емкостью, наполненной водой.
- 16) Во избежание деформации или возгорания пластмассовых деталей пылесоса, не подвергайте его прямому воздействию солнечных лучей и не устанавливайте его поблизости от отопительных приборов, источников открытого огня или других источников тепла и не допускайте продолжительной работы пылесоса при заблокированном воздухозаборном отверстии.
- 17) Не используйте данный продукт в условиях повышенной запыленности.
- 18) Соблюдайте особую осторожность при использовании в тех случаях, когда поблизости находятся дети. Всегда храните данный продукт в местах, недоступных для детей.
- 19) Во время работы не перекрывайте впускное и выпускное отверстия для воздуха. Это может привести к перегреванию и повреждению двигателя.
- 20) Очистка пылесосом нижеперечисленных предметов может привести к повреждению устройства и травме:
 - мокрый пол, вода или другие жидкости
 - любые острые предметы, такие как осколки стекла, керамики, иглы, булавки и т.д.
 - зажженные или тлеющие сигареты, спички или любые другие легковоспламеняющиеся или летучие жидкости (например, бензин, растворители для краски и т.д.)
 - мука, цемент, гипс (например, пыль из высверленных отверстий)
- 21) Не засасывайте большие листы бумаги или полиэтиленовые пакеты. Они могут легко заблокировать устройство.
- 22) Не перемещайте пылесос за шнур питания.
- 23) Никогда не используйте пылесос без фильтров или установленного пылесборника.
- 24) Чистка некоторых типов поверхностей пылесосом может привести к возникновению статического разряда, не представляющего опасности для пользователя.

Производитель не несет ответственности за ущерб, вызванный неправильным использованием данного изделия или его дополнительных принадлежностей. Такой ущерб включает в себя порчу продовольствия, травмы, ожоги, пожар и т. п.

1. КОМПЛЕКТ ПОСТАВКИ

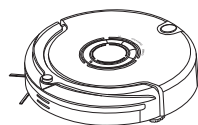

Пылесос



Пульт ДУ

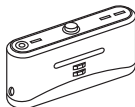

Док станция

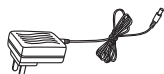

Адаптер

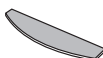
Руководство
пользователяСтикер док
станцииОграничитель
пространстваВытирающая
консоль

Швабра



Щетка для пыли



Боковая щетка (2x)

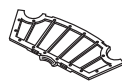

Фильтр (2x)

2. ОПИСАНИЕ

2.1 Описание корпуса пылесоса



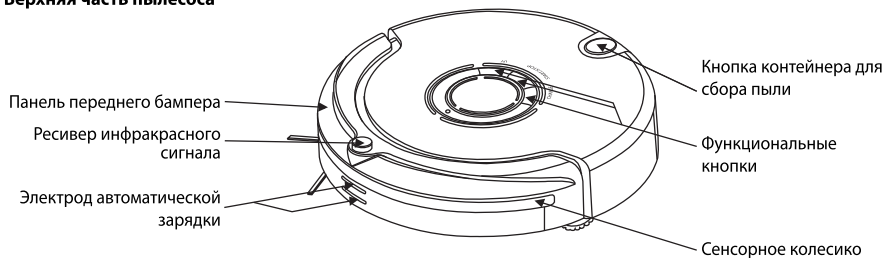

Верхняя часть пылесоса

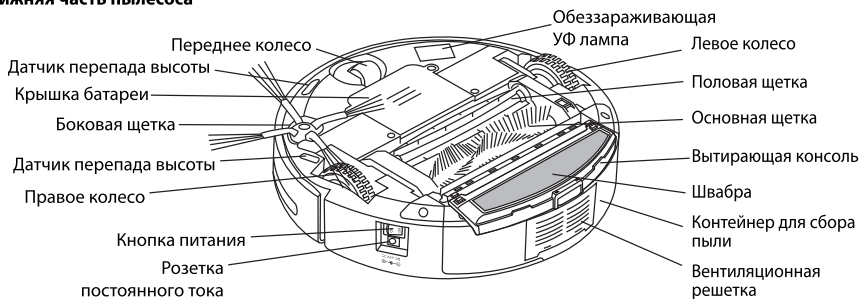



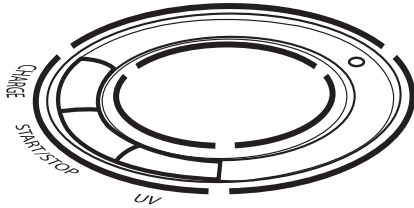

Нижняя часть пылесоса



2.2 Описание панели управления пылесоса

Панель	Описание функций
	 <p>Кнопка UV (УФ)</p>
	 <p>Включение/Выключение пылесоса</p>
	 <p>Перемещение к зарядному устройству</p>
	 <p>Индикатор питания/зарядки</p>

2.3 Функции панели управления

Функции кнопки	Описание функций
	<p>Данный пылесос выпускается с УФ лампой, которая дезинфицирует пол и он подходит для использования в домах, где живут аллергики и есть животные.</p> <ol style="list-style-type: none"> Нажмите кнопку "UV" для включения/выключения УФ лампы УФ лампа работает только во время работы пылесоса и сама отключается когда пылесос прекращает работу. Статус вкл./выкл. УФ лампы автоматически сохраняется в памяти.
	<ol style="list-style-type: none"> Перед тем, как пропылесосить комнату уберите из нее оборудование или то, что может помешать работе пылесоса. При нажатии на кнопку "START/STOP" пылесос автоматически будет двигаться по спирали, по прямой, зигзагом и вдоль стен. Вы можете выбрать быстрый или медленный режим во время процесса уборки пылесосом. (использование дистанционного управления). Если аккумулятор разряжается, пылесос останавливается, затем раздается 10 звуковых сигналов и автоматически вернется на док станцию. При нажатии на кнопку "START/STOP" пылесос остановится.
	<p>Если Вы нажмете на кнопку CHARGE (ЗАРЯДКА), загорится индикатор. Как только пылесос припаркуется на док станции для зарядки, индикатор потухнет.</p>
	<ol style="list-style-type: none"> Если пылесос переключается в режим ожидания, загорается индикатор. Пока заряжается аккумулятор, индикатор будет гореть и мигать. Пока заряжается аккумулятор, индикатор будет гореть и мигать.

2.4 Описание дистанционного управления

Внешний вид	Описание кнопок
<p>1. Кнопка питания</p> <p>2. "SU START" Воскресенье (SU), кнопка Вкл./Выкл</p> <p>3. "MO STOP" Понедельник (MO), кнопка УФ лампы</p> <p>4. "TU TIME" Вторник (TU), кнопка настройки часов (TIME)</p> <p>5. "WE CHARGE" Среда (WE), кнопка зарядки (CHARGE)</p> <p>6. "TH TIMER" Четверг (TH), кнопка таймера (TIMER)</p> <p>7. "FR FAST" Пятница (FR), кнопка быстрой уборки (FAST)</p> <p>8. "SA FULL GO" Суббота (SA), Кнопка автоматического пылесоса после полной загрузки (FULL GO)</p> <p>9. "ALL SLOW" Все дни недели в обратном порядке (ALL), кнопка медленной работы пылесоса (SLOW)</p> <p>10. "OK" кнопка подтверждения</p> <p>11. "▲" Кнопка быстрого перемещения вперед</p> <p>12. "▼" Кнопка быстрого перемещения назад</p> <p>13. "◀" Кнопка поворота влево</p> <p>14. "▶" Кнопка поворота вправо</p> <p>Передатчик сигнала</p> <p>Текущий день недели</p> <p>Выполнение работы пылесоса в режиме "Full Go"</p> <p>Start/Quick Start (Запуск/Быстрый запуск)</p> <p>Установка дня недели</p> <p>Код Time/error (Время/ошибка)</p> <p>Показ неисправностей</p> <p>Медленный режим работы пылесоса "Slow"</p> <p>Быстрый режим работы пылесоса "Fast"</p>	<ol style="list-style-type: none"> 1. Кнопка питания 2. "SU START" Воскресенье (SU), кнопка Вкл./Выкл 3. "MO STOP" Понедельник (MO), кнопка УФ лампы 4. "TU TIME" Вторник (TU), кнопка настройки часов (TIME) 5. "WE CHARGE" Среда (WE), кнопка зарядки (CHARGE) 6. "TH TIMER" Четверг (TH), кнопка таймера (TIMER) 7. "FR FAST" Пятница (FR), кнопка быстрой уборки (FAST) 8. "SA FULL GO" Суббота (SA), Кнопка автоматического пылесоса после полной загрузки (FULL GO) 9. "ALL SLOW" Все дни недели в обратном порядке (ALL), кнопка медленной работы пылесоса (SLOW) 10. "OK" кнопка подтверждения 11. "▲" Кнопка быстрого перемещения вперед 12. "▼" Кнопка быстрого перемещения назад 13. "◀" Кнопка поворота влево 14. "▶" Кнопка поворота вправо

Спаривание пульта дистанционного управления с пылесосом









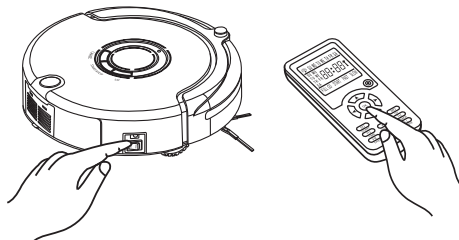











Предупреждение:

Следующие этапы очень важны, в противном случае пульт дистанционного не будет работать!

1. Перед первым использованием необходимо спарить пульт дистанционного управления с пылесосом. Это позволит избежать проблем если Вы будете использовать у себя дома одновременно несколько пылесосов robotic.
2. Проверьте, чтобы пульт дистанционного управления и пылесос были достаточно заряжены, выключите пылесос, нажмите на кнопку ОК на пульте ДУ и держите ее по крайней мере 4 сек, затем включите пылесос не отпуская кнопку ОК. Как только прозвучат два звуковых сигнала на пылесосе, отпустите кнопку ОК - процесс спаривания завершен.
3. Если Вы не услышали звуковые сигналы во время верификации кода, повторите описанную выше процедуру.



Перейдем к функциям	Описание функций
<p>START / STOP</p>	<p>Нажмите кнопку  для включения пылесоса. При повторном нажатии на эту кнопку пылесос сам отключится.</p>
<p>Установка точного времени и дня недели</p>	<ol style="list-style-type: none"> 1. Включите пылесос. 2. При нажатии на кнопку  начинают мигать часы текущего времени <i>BB</i>. Установите время, нажав на кнопки  . 3. При нажатии на кнопку  начинают мигать минуты текущего времени <i>:BB</i>. Установите минуты, нажав на кнопки  . 4. Затем нажмите на  чтобы ввести точные настройки времени. 5. Можно выбрать день недели напрямую с помощью кнопок SUN, MON, TUE, WED, THU, FRI или SAT. 6. После завершения выполнения установок нажмите на кнопку OK. 7. При установке времени Вы можете отменить их, нажав на кнопку питания
<p>Установка времени работы пылесоса и установка на Full Go</p>	<p>Установка работы пылесоса в течение недели:</p> <ol style="list-style-type: none"> 1. Включите пылесос. 2. Если Вы нажмете на кнопку , появится SUN, MON, TUE, WED, THU, FRI, или SAT. 3. Нажмите на кнопку конкретного дня (для программирования работы пылесоса только на один день в неделю) или на кнопки других дней недели (для программирования работы пылесоса в другие дни недели), или на все кнопки дней недели (для программирования работы пылесоса на каждый день недели). Дата текущего дня в неделю мигает. <p>Настройка времени работы пылесоса:</p> <ol style="list-style-type: none"> 4. Нажмите на кнопку  начнет мигать иконка часов <i>BB</i>: Час, когда вы хотите пропылесосить установите с помощью кнопок  . 5. Еще раз нажмите на кнопку , начнет мигать иконка минут <i>:BB</i>. Час, когда вы хотите пропылесосить установите с помощью кнопок  . 6. После завершения выполнения установок нажмите на кнопку OK. 7. При установке времени Вы можете отменить их, нажав на кнопку питания <p>Установка Full Go</p> <p>Если у вас большой дома, вы можете установить функцию "FULL GO". Это означает, что пылесос начнет работать когда будет полностью заряжен и вернется на dock станцию после того, как аккумулятор разрядится.</p> <ol style="list-style-type: none"> 1. Нажмите на кнопку "FULL GO". начнет мигать FULL GO и на ЖК дисплее пульта ДУ. 2. После завершения выполнения установок нажмите на кнопку OK. 3. пылесос автоматически начинает работу после того, как аккумулятор будет полностью заряжен (5/6 часов) <p> Примечание: Нельзя одновременно использовать функции Full Go (FULL GO) и работу по времени!</p>
<p>Показ неисправностей</p> <p></p>	<p>Если вы уверены, что неисправность возникла когда пылесос находился в зоне действия сигнала пульта ДУ, нажмите на функциональную кнопку на пульте ДУ. На светодиодном дисплее будет отображаться код ошибки. Вы можете попробовать устранить неисправность, следуя инструкциям соответствующего раздела по устранению неисправностей.</p>
<p>Установка скорости (SPEED)</p>	<p>Нажмите на кнопку быстрой (FAST) или медленной (SLOW) уборки, чтобы задать скорость работы. Настройки автоматически будут сохранены в памяти.</p>

Перейдем к функциям	Описание функций
Выключение/отмена/останов 	<ol style="list-style-type: none"> 1. Включите пылесос с помощью кнопки включения питания. Если пылесос работает нормально, пылесос включается и выключается нажатием на эту кнопку. 2. Если вы нажимаете на эту кнопку во время работы пылесоса в разных режимах, соответствующий режим будет отключаться. 3. Если вы нажмете на эту кнопку во время запрограммированной по времени работы пылесоса, когда заданы день недели и время, в случае, если они заданы неверно или если вы хотите отменить эти настройки - настройки будут удалены и пылесос переключится в первоначальное состояние. 4. Нажмите на эту кнопку и удерживайте ее в течение как минимум 5 сек. для удаления всех настроек и памяти и пылесос вернется к заводским настройками производителя.
Кнопка ОК	После того, как будут заданы нужные настройки, сохраните их, нажать на кнопку ОК
FULL GO (Полный режим работы пылесоса)	Как только аккумулятор полностью зарядится, пылесос будет включаться автоматически.
CHARGE (зарядка)	Если во время работы пылесоса или в режиме ожидания вы нажмете на эту кнопку, пылесос уйдет на док станцию для подзарядки. После повторного нажатия на эту кнопку пылесос прекратит зарядку.
◀ Кнопка быстрого перемещения вперед	При повторном нажатии на эту кнопку пылесос сам отключится. Это можно сделать путем однократного нажатия на кнопку питания. Если нет никаких препятствий, он автоматически остановиться сам.
▶ Кнопка перемещения назад	При нажатии на эту кнопку пылесос перемещается назад по прямой. Пылесос остановится как только вы отпустите эту кнопку.
▲ Кнопка поворота влево	При удерживании нажатой некоторое время этой кнопки пылесос будет поворачиваться на месте против часовой стрелки. Он становится как только вы отпустите кнопку и продолжит движение вперед. Это можно сделать путем однократного нажатия на кнопку питания. Если нет никаких препятствий, он автоматически остановиться сам.
▼ Кнопка поворота вправо	При удерживании нажатой некоторое время этой кнопки пылесос будет поворачиваться на месте по часовой стрелке. Он становится как только вы отпустите кнопку и продолжит движение вперед. Это можно сделать путем однократного нажатия на кнопку питания. Если нет никаких препятствий, он автоматически остановиться сам.



Предупреждение:

1. Вы можете использовать пульт ДУ на расстоянии максимум 10м (диапазон действия радио сигнала), в противном случае элементы управления могут не работать.
2. Это может случиться после того, нажатия кнопки автоматической зарядки и пылесос не нашел док станцию из-за препятствия, разряженного аккумулятора или сложных условий.

2.5 Описание станции

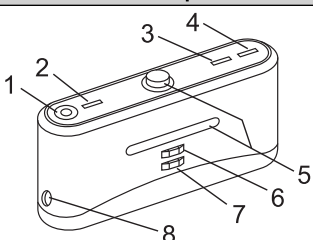
Экран	Описание функций
	<ol style="list-style-type: none"> 1. Декоративная светодиодная подсветка (может быть дополнена ароматизирующей эссенцией) 2. Переключатель декоративной подсветки 3. Светодиодный индикатор питания 4. Индикатор зарядки 5. Передача сигнала 6. Анод 7. Катод 8. Розетка постоянного тока

Использование и работа док станции

№	Гид по функциям	Описание функций
1	Декоративная светодиодная подсветка	Включив декоративную подсветку вы создаете атмосферу. В центр вы можете капнуть несколько капель ароматизирующей эссенции, которая при нагревании будет издавать приятный аромат.
2	Переключатель декоративной подсветки	Нажмите кнопку для включения /выключения декоративной подсветки.
3	Светодиодный индикатор питания	Светодиодный индикатор питания включается когда док станция подключена к сети и не горит, если она не подключена.
4	Индикатор зарядки	Если пылесос подключен к зарядному устройству, индикатор мигает.
5	Передача сигнала	Единственный способ, когда пылесос может вернуться на док станцию для подзарядки - это сигнал, поэтому окошко передачи сигнала всегда должно быть чистым и не должно быть заблокировано чем-либо.
6-7	Анод и катод зарядного устройства	Электроды зарядного устройства и пылесоса подключены так, что аккумулятор пылесоса может подзаряжаться, и поэтому контакты должны быть чистыми и доступными (и их не должно ничего закрывать). В противном случае, микроволновое излучение будет отсутствовать.
8	Розетка постоянного тока	Розетка подзарядки постоянного тока предназначена для подключения к входящему в комплектацию адаптеру.



Предупреждение:

Некоторые эссенции могут повредить пластиковые поверхности, так что уточните это при покупке и перед использованием.

2.6 Описание ограничителя пространства

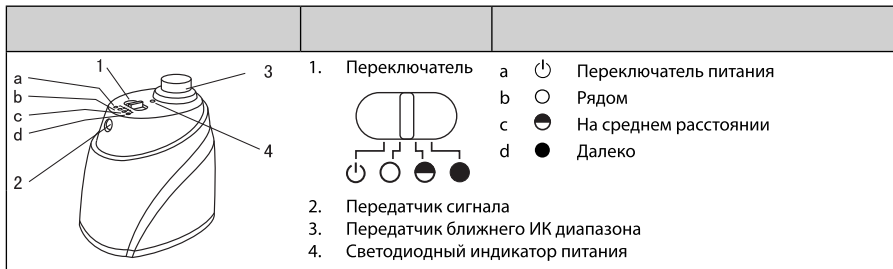

Описание функций ограничителя пространства

Ограничитель пространства может ограничивать перемещение пылесоса во время работы только в определенной зоне, посылая инфракрасный сигнал и, таким образом, предупреждая уход пылесоса в другие комнаты (зоны).

Использование и работа ограничителя пространства

№	Описание	Описание функций
1	Переключатель	Функции можно менять с помощью : Выключения, рядом, средний диапазон, далеко.
a	Переключатель питания	Установив переключатель в это положение вы отключаете ограничитель пространства.
b	Рядом	Установив переключатель в это положение, включает ограничитель, после чего вы можете установить диапазон максимум в 4 м.
c	На среднем расстоянии	Установив переключатель в это положение, включает ограничитель, после чего вы можете установить диапазон максимум в 6 м.
d	Далеко	Установив переключатель в это положение, включает ограничитель, после чего вы можете установить диапазон максимум в 8 м.
2	Ресивер инфракрасного сигнала	Установите переключатель и настройте диапазон ограничителя пространства.
3	Передатчик ближнего ИК диапазона	Передатчик ближнего ИК диапазона обеспечивает работу пылесоса в диапазоне 50-100 см, ограничитель пространства не будет находить на стену во время работы пылесоса.
4	Светодиодный индикатор питания	После переключения на средний, ближний диапазон и дальний, если пылесос работает недостаточно хорошо, светодиодный индикатор загорается приблизительно каждые 8 секунд пока аккумулятор не разрядится.

**Предупреждение:**

- Перед использованием откройте крышку батарейного отсека и вставьте 2 батарейки типа "D" (не входят в комплектацию). Убедитесь в том, что вы установили их с соблюдением полярности, в противном случае, ограничитель пространства не будет работать.
- Расход заряда батареи зависит от настроек диапазона передачи и времени работы ограничителя пространства. Вы можете сэкономить заряд установив соответствующий диапазон передачи и включив ограничитель пространства, если не используете ее.
- В направлении передаваемого ИК сигнала ограничителя пространства и приема сигнала пылесосом возможны различия, связанные с окружением и перемещением пылесоса во время действительного использования. Если эти различия могут отличаться от текущих условий и текущего заряда аккумулятора пылесоса и ограничителя пространства.

Установка ограничителя пространства

1. Установите ограничитель пространства на входе на лестницу или в дверной проем комнаты.
2. Вы можете установить ограничитель пространства в определенное место, так что пылесос остановится и не будет уходить в определенные места.
3. Чтобы убедиться в том, что ограничитель пространства работает хорошо, уберите все возможные препятствия поблизости.

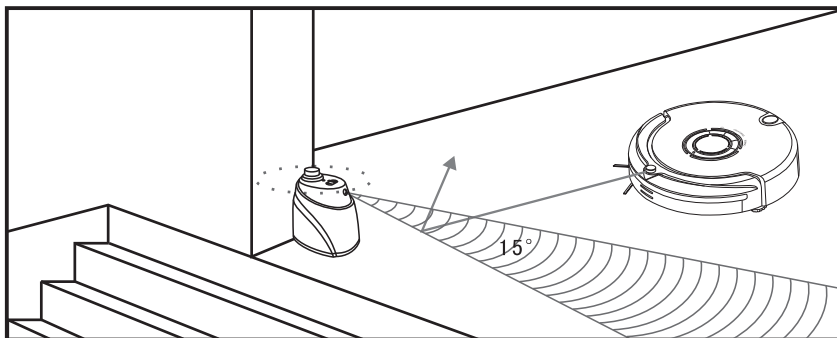

Предупреждение:

1. Вы должны разместить ограничитель пространства на уровне пола, по которому перемещается пылесос.
2. Перед первым использованием проверьте, чтобы пылесос не пропустил ограничитель пространства.
3. Расстояние между ограничителем пространства и зарядным устройством не должно превышать 3м, в противном случае возможно возникновение помех.
4. Не ставьте док станцию в диапазоне действия ограничителя пространства.

3. ИСПОЛЬЗОВАНИЕ

Автоматическая зарядка

1. Закрепите док-станцию на ровной поверхности на вертикальной стене (закрепите на стене с помощью стикера док-станции)
2. На расстоянии в пределах 3м перед док-станцией и желательнее в пределах 0,5м по сторонам не должно быть стен или ниш. (См. рис. 1)
3. Пылесос не сможет найти станцию, если будет закрыт датчик инфракрасного сигнала.
4. Вставьте адаптер в розетку постоянного тока на док-станции. (См. рис. 2)

Предупреждение:
 Проложите сетевой кабель адаптера вдоль стены, так, чтобы он не попадал под щетки или под колеса пылесоса.



Рис. 1



Рис. 2

Ручная зарядка

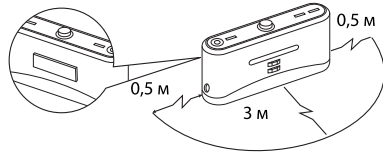
1. Адаптер или док-станцию можно также использовать для зарядки пылесоса напрямую.
2. Подключите конец адаптера к розетке постоянного тока на пылесосе и он будет заряжаться непосредственно с адаптера. (См. рис. 1)
3. Перед зарядкой подключите адаптер к док-станции, проверьте, чтобы пылесос касался док-станции. (См. рис. 2)



Рис. 1



Рис. 2

4. Если вы хотите зарядить пылесос, нажмите на кнопку CHARGE (ЗАРЯДКА) на пульте дистанционного управления. Пылесос найдет док-станцию и активирует процесс зарядки. (См. рис. 3)



Рис. 3

5. Если пылесос ищет док-станцию и в это время вы нажимаете на кнопку CHARGE на пульте управления пылесоса или кнопку питания или кнопку CHARGE (ЗАРЯДКА) на пульте дистанционного управления, пылесос прекратит поиск. (См. рис. 4)

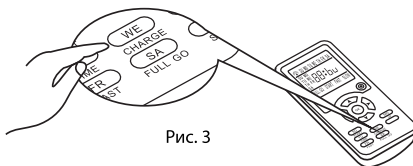

Рис. 4

6. Когда аккумулятор начнет разряжаться, индикатор постепенно начнет мигать. Как только аккумулятор разрядится, индикатор будет нормально мигать. (См. рис. 5)

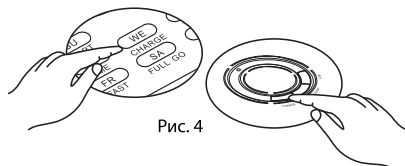

Рис. 5

7. Если индикатор зарядки мигает, когда вы включаете пылесос, это означает, что аккумулятор разряжен. Поэтому его необходимо зарядить. (См. рис. 6)

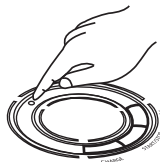

Рис. 6

Автоматическая зарядка

Если аккумулятор разряжается во время работы пылесоса, пылесос автоматически найдет док-станцию для того, чтобы зарядить аккумулятор.

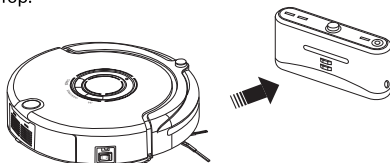

Предупреждение:

1. Может случиться, что пылесос не находит док-станцию из-за препятствий, разряженного аккумулятора или из-за сложной конфигурации и размера помещения, тогда установите его на док-станцию как можно быстрее.
2. После завершения работы аккумулятор пылесоса нагревается и поэтому на зарядку уходит больше времени.

4. ОЧИСТКА И ТЕХНИЧЕСКОЕ ОБСЛУЖИВАНИЕ

Снятие, установка и очистка контейнера для сбора пыли

Снятие и установка контейнера для сбора пыли

1. Выдвиньте контейнер для сбора пыли, нажав на кнопку на пылесосе. (см.рис. 1 и рис. 2)



Рис. 1

Рис. 2

2. Нажмите на красную кнопку на контейнере, вентилятор автоматически освободится. (См. рис. 3)

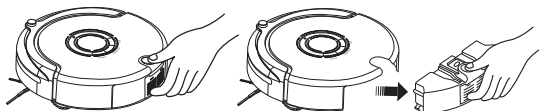

Рис. 3

3. Поверните вентилятор вверх ногами и освободите 2 защелки, откройте крышку. (См. рис. 4 и рис. 5)



Рис. 4

Рис. 5

4. Откройте держатель, фильтра находится внутри. (См. рис. 6)



Рис. 6

5. Замените фильтр на новый: одной рукой держите полукруглый держатель, чтобы освободить защелку, а другой рукой снимите решетку фильтра. Затем замените фильтр на новый. (См. рис. 7)

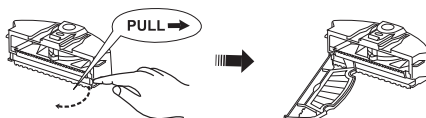

Рис. 7

6. Поверните контейнер для сбора пыли, вытащите швабру, освободите вытирающую консоль и затем отпустите левый и правый -зажимы на нижней стороне контейнера для сбора пыли (см. рис. 8 и рис. 9). Соберите все детали в порядке, обратном разборке.



Рис. 8

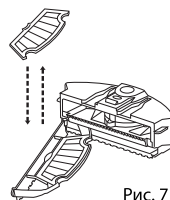

Рис. 9

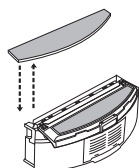

Предупреждение:

Не используйте швабру или вытирающую консоль для чистки ковров или других неровных поверхностей.

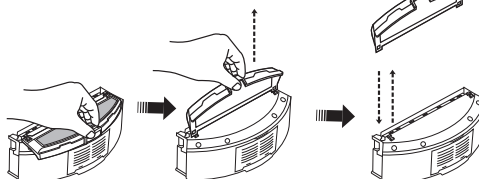
Протрите контейнер для сбора пыли и вентилятор

1. Сначала вытряхните пыль и затем прочистите его сухой щеткой. (См. рис. 1)
2. Вытащите вентилятор и затем очистите выходной и входное отверстие для воздуха с помощью сухой щетки. (См. рис. 2 и рис. 3)
3. Не мойте вентилятор водой!
4. Вытащите вентилятор, фильтр и затем промойте контейнер для сбора пыли в воде. (См. рис. 4)
5. Прочистите фильтр с помощью фена или щетки (см. рис. 5 и рис. 6)
6. После очистки соберите все детали в порядке, обратном разборке.



Рис. 1



Рис. 2

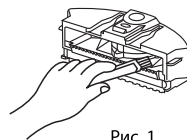

Рис. 3

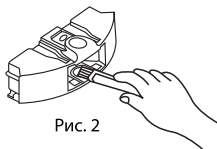

Рис. 5

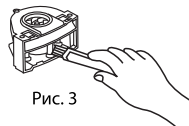

Рис. 4

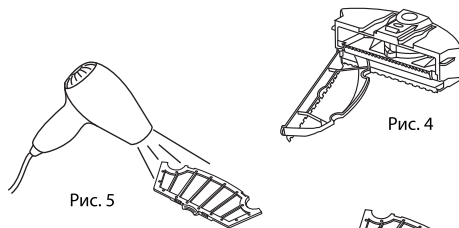

Рис. 6

Снятие, установка и очистка щеток

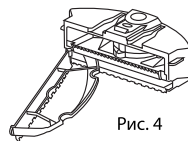
Снятие и установка основной щетки и половой щетки

1. Сдвиньте предохранительную защелку вперед и поднимите крышку большим пальцем правой руки, а затем левой рукой поднимите штанку средней щетки. (см.рис. 1 и рис. 2)
2. Снятие и установка основной щетки и половой щетки. (См. рис. 3)
3. Перед тем, как закрыть крышек нижней части пылесоса, установите основную щетку и половую щетку в соответствующие отверстия.

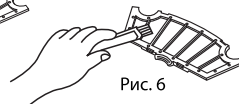

Рис. 1



Рис. 2

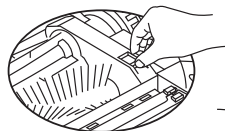

Рис. 3

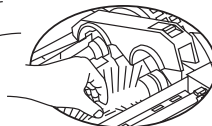

Снятие и установка боковой щетки

1. Перед заменой боковой щетки освободите винта на главном валу боковой щетки.
2. Задвиньте боковую щетку на главный вал и затем затяните винт. (См. рис.)

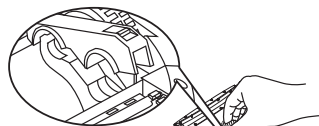
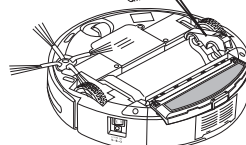
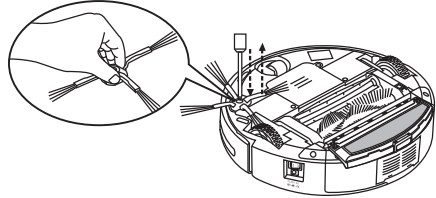
**Очистка щеток**

1. Для улучшения качества уборки регулярно удаляйте волосы и мусор со щеток. Удаляйте мусор с засасывающего отверстия. С помощью щетки удаляйте обрывки бумаги или мелкий мусор. Осторожно поверните щетку и с помощью ножниц или рукой удалите волосы, нитки и другие материалы, которые намотались на щетку.
2. Вы можете почистить щетки во время разборки пылесоса.

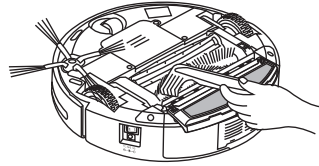
**Снятие и установка левого/правого и переднего колес****Снятие и установка левого/правого колес**

1. С помощью отвертки отвинтите винт левого/правого колеса. (См. рис. 1)
2. Снимите левое/правое колесо и очистите его с помощью щетки (см. рис 2). Не мойте водой!
3. Установите левое/правое колесо на место и затяните винт.



Рис. 1



Рис. 2

Снятие, установка и очистка переднего колеса

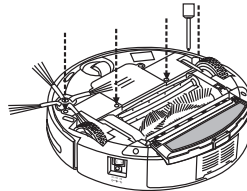
1. Снимите переднее колесо пальцами и с помощью инструментов и очистите его. (См. рис.)
2. Установите переднее колесо на место.

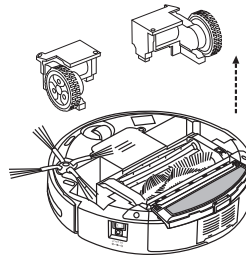
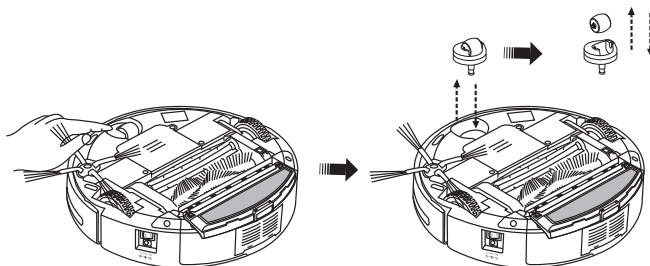

Протрите датчик и окно ресивера инфракрасного сигнала

1. Протрите датчик и окошко ресивера инфракрасного сигнала ватной палочкой или мягкой салфеткой.
2. Детектор стены находится в передней части пылесоса, детектор стены и окошко ресивера инфракрасного сигнала находится на нижней стороне пылесоса. (См. следующий рис.)
3. Чтобы пылесос работал нормально всегда следите за тем, чтобы окошко было чистым.

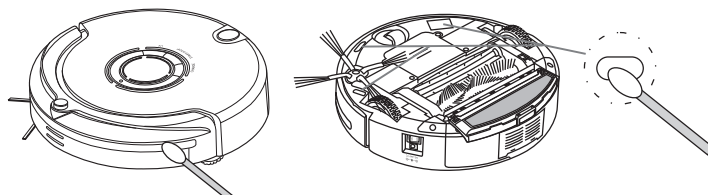

5. ЗАМЕНА АККУМУЛЯТОРОВ

Замена аккумуляторов в пылесосе

1. С помощью отвертки отвинтите винт, откройте корпус пылесоса и извлеките из него аккумуляторы. (см.рис. 1 и рис. 2)
2. Убедитесь в том, что устанавливая новые аккумуляторы вы соблюдаете полярность и случайно не повредите пылесос, установив аккумуляторы неправильно!
3. Если вы не используете пылесос, оставьте его заряжаться, чтобы поддерживать аккумулятор в хорошем состоянии.



Рис. 1

Рис. 2

Замена аккумулятора в ограничителе пространства

1. С помощью отвертки отвинтите винт, откройте корпус пылесоса и извлеките из него аккумулятор.
2. Убедитесь в том, что устанавливая новые аккумуляторы вы соблюдаете полярность и случайно не повредите пылесос, установив аккумуляторы неправильно!
3. Правильная установка аккумулятора.
4. Если не собираетесь использовать пылесос в течение продолжительного периода времени, извлеките их из него.

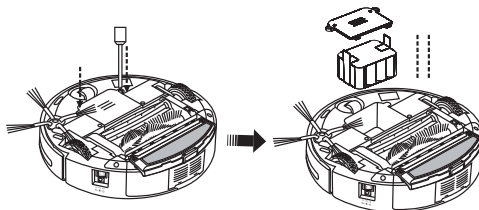

Рис. 1

Рис. 2

Рис. 3

Замена аккумулятора в пульте ДУ

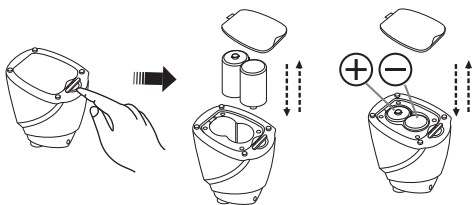
1. Откройте крышку и замените аккумулятор. (См. рис. 1)
2. Убедитесь в том, что устанавливая новые аккумуляторы вы соблюдаете полярность и случайно не повредите пылесос, установив аккумуляторы неправильно! (См. рис. 2)
3. Если не собираетесь использовать пылесос в течение продолжительного периода времени, извлеките их из него.



Рис. 1

Рис. 2

6. НЕИСПРАВНОСТИ И СПОСОБЫ ИХ УСТРАНЕНИЯ

Пылесос не работает или качество работы не очень хорошее

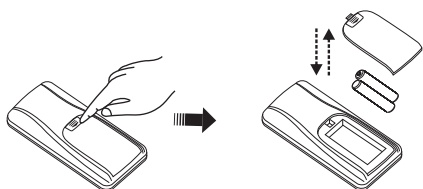
1. Проверьте, включен ли пылесос.
2. Проверьте, пустой ли контейнер для сбора пыли, чистые ли засасывающее отверстие и фильтр и хорошо ли работают боковые щетки.
3. Проверьте, не разряжен ли аккумулятор.

Пульт ДУ не работает

1. Проверьте состояние аккумуляторов в пульте ДУ.
2. Проверьте состояние аккумуляторов в пылесосе.
3. Проверьте не активирован ли неверный код между пультом ДУ и пылесосом.
4. Проверьте, находится ли пульт ДУ в диапазоне действия сигнала.

Пылесос не заряжается автоматически

1. Проверьте, хорошо ли подключен адаптер к зарядному устройству и горит ли светодиодный индикатор питания на зарядном устройстве
2. Проверьте, не разряжен ли аккумулятор, и если да, то зарядите его непосредственно с помощью адаптера.
3. Проверьте, нет ли препятствий перед док станцией.
4. С помощью пульта ДУ оправьте пылесос на док станцию для зарядки

Пылесос слишком шумит во время работы

1. Протрите контейнер для сбора пыли и вентилятор.
2. Проверьте, не сильно ли загрязнены основная и боковая щетки.
3. Если несмотря на это повышенный шум сохраняется, обратитесь в центр послепродажного обслуживания, где будет заменена смазка.

Пылесос внезапно выключается и звучит звуковой сигнал

1. Проверьте, не прошло ли установленное время для работы пылесоса.
2. Проверьте, не появился ли на дисплее код ошибки

Пылесос постоянно разворачивается

1. Не используйте под воздействием прямых солнечных лучей или на темных ковровых покрытиях.
2. Протрите планку переднего бампера.

Пылесос упал с лестницы

Очистите датчики уступа в передней части пылесоса

После того, как пылесос не использовался в течение долгого времени, он не знает как самостоятельно заряжаться

Первую полную зарядку сделайте напрямую с адаптера.

Пылесос прекращает работу, но код ошибки не появляется

Не разбирайте и не ремонтируйте пылесос самостоятельно. Обратитесь к продавцу или в авторизованный центр обслуживания.

Код ошибки может появиться во время работы:

Код ошибки	Причина	Решение
E001	Датчик перепада высоты	Очистите датчики в передней части пылесоса
E002	Средняя щетка	Удалите мусор, такой как намотавшиеся на щетку волосы, нитки
E003	Отключение питания	Зарядка с использованием адаптера. Включите после того, как будет полностью заряжен
E004	Левое и правое колесо	Проверьте левое и правое колеса, очистите их
E005	Неправильно установленный контейнер для сбора пыли	Проверьте контейнер для сбора пыли и установите его правильно после работы пылесоса

**Предупреждение:**

Если неисправность сохраняется даже после проведения предложенных мер по устранению, обратитесь к продавцу или в авторизованный сервисный центр. Не разбирайте и не ремонтируйте пылесос самостоятельно.

7. ТЕХНИЧЕСКИЕ ХАРАКТЕРИСТИКИ

перем. ток 100–240 В ~ 50/60 Гц	пост. ток 14,4 В
Аккумулятор	NiMH, 2200 мАч
Время работы на одной зарядке	120 min
Номинальная входная мощность	24 Вт
Гарантированный уровень шума	< 55 дБ(А)

Заявленный уровень шума для данного устройства < 55 дБ(А), что соответствует уровню А акустической мощности, применительно к стандартной акустической мощности в 1 пВт.

Мы оставляем за собой право вносить изменения в текст и технические характеристики.

ИНСТРУКЦИИ ПО УТИЛИЗАЦИИ ИСПОЛЬЗОВАННОГО УПАКОВОЧНОГО МАТЕРИАЛА

Упаковочный материал необходимо утилизировать только в специально отведенных местах для сбора мусора.

ИНСТРУКЦИИ ПО УТИЛИЗАЦИИ ЭЛЕКТРИЧЕСКОГО И ЭЛЕКТРОННОГО ОБОРУДОВАНИЯ



Данное обозначение на изделии или на оригинальной документации к нему означает, что отработавшее электрическое и электронное оборудование не следует выбрасывать вместе с обычными бытовыми отходами. Следует передать его в специализированные центры сбора отходов для утилизации и повторной переработки. Кроме того, в некоторых странах Европейского Союза отработавшие изделия можно вернуть по месту приобретения при покупке аналогичного нового продукта. Правильная утилизация данного изделия позволит сохранить ценные природные ресурсы и предотвратить вредное воздействие на окружающую среду. Дополнительную информацию можно получить, обратившись в местную информационную службу или в центр сбора и утилизации отходов. В соответствии с местным законодательством, неправильная утилизация отходов данного типа может повлечь за собой наложение штрафа.

Для предприятий стран ЕС

Для получения информации о правильной утилизации электрического или электронного оборудования обратитесь в пункт розничной или оптовой продажи.

Утилизация оборудования в других странах, не входящих в состав ЕС

Данный символ действителен на территории Европейского Союза. Для получения информации об утилизации данного продукта обратитесь в местную справочную службу или по месту его приобретения. Данное изделие соответствует требованиям ЕС по электромагнитной совместимости и электробезопасности.



Данный продукт соответствует всем соответствующим основным стандартам ЕС.

Мы оставляем за собой право изменять текст руководства, конструкцию или технические характеристики изделий без предварительного уведомления.

