

**Я сделаю
ТВОЙ ДОМ
ЧИСТЫМ!**

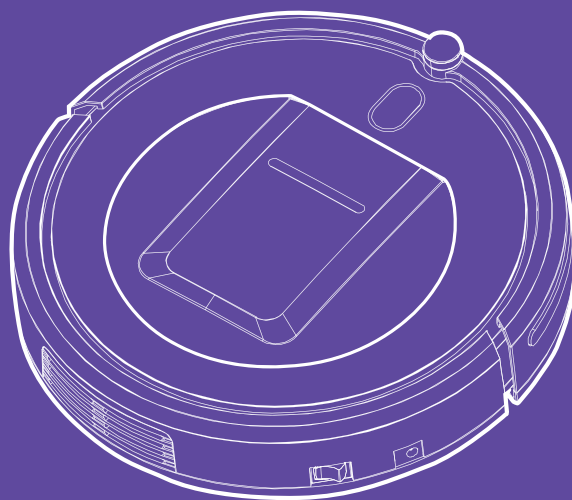

**Робот-пылесос
КТ-567**

Если у вас возникнут трудности с использованием нашей техники, перед обращением в магазин просим позвонить на горячую линию Kitfort:

8-800-775-56-87

(пн-пт с 9:30 до 17:30 по московскому времени)

info@kitfort.ru

Мы расскажем про особенности работы прибора и проконсультируем по любым другим вопросам

Содержание

| | |
|---|----|
| Общие сведения..... | 4 |
| Комплектация | 4 |
| Устройство робота-пылесоса | 5 |
| Режимы работы..... | 7 |
| Подготовка к работе | 8 |
| Чистка и обслуживание робота-пылесоса | 11 |
| Уход и хранение..... | 13 |
| Устранение неполадок | 13 |
| Технические характеристики | 15 |
| Меры предосторожности..... | 16 |
| Другие товары «Китфорт»..... | 18 |

Общие сведения

Робот-пылесос КТ-567 представляет современное поколение роботизированных пылесосов без турбощетки. Отсутствие турбощетки упрощает обслуживание пылесоса. В классических моделях роботов-пылесосов турбощетка играет основную роль в уборке, а блок мини-пылесоса имеет небольшую мощность и всасывает только мелкую пыль. Но на турбощетку в процессе уборки хорошо наматываются волосы, нитки и шерсть домашних животных, так что она требует регулярной и кропотливой очистки с помощью специальных инструментов, в противном случае эффективность уборки резко падает.

В модели КТ-567 турбощетка отсутствует вовсе, а модуль пылесоса обладает большой мощностью всасывания и играет основную роль во время уборки. Пылесос оснащен двумя боковыми щетками, что увеличивает скорость и качество уборки. Ворс боковых щеток выступает за габариты пылесоса, что позволяет ему собирать пыль вдоль плинтусов, вдоль диванов, около дверных косяков и других подобных объектов.

В пылесборнике используется двойная фильтрация и высокоэффективный фильтр тонкой очистки, обеспечивающий хорошую очистку засасываемого воздуха от пыли. Пылесборник легко вынимается: достаточно открыть верхнюю крышку и вытащить пылесборник за ручку. Удаление накопившегося мусора осуществляется легко и непринужденно. Благодаря отсутствию турбощетки и усовершенствованной конструкции пылесборника уход за пылесосом прост и требует минимума усилий.

Пылесос имеет 3 режима уборки:

- автоматическая уборка;
- в случайном порядке;
- режим локальной уборки.

Включить уборку можно используя кнопку на корпусе пылесоса, а также с пульта дистанционного управления.

Робот-пылесос предназначен для использования в жилых помещениях и небольших офисах. Он подходит для уборки сухих ровных поверхностей: деревянных полов, ламината, керамической плитки, линолеума.

Комплектация

1. Робот-пылесос — 1 шт.
 - Пылесборник — 1 шт.
 - Фильтр тонкой очистки — 1 шт.
 - Фильтр грубой очистки — 1 шт.
2. Блок питания — 1 шт.
3. Пульт дистанционного управления (ДУ) — 1 шт.
4. Боковая щетка — 2 шт. (1 комплект: L + R)
5. Руководство по эксплуатации — 1 шт.
6. Гарантийный талон — 1 шт.
7. Коллекционный магнит — 1 шт.*

*опционально

Примечание. Для работы пульта дистанционного управления (ДУ) необходимы 2 батарейки ААА (в комплект не входят, приобретаются отдельно).

В некоторых комплектациях боковые щетки могут быть уже установлены на робот-пылесос.

Устройство робота-пылесоса



Кнопка «Старт/Пауза»

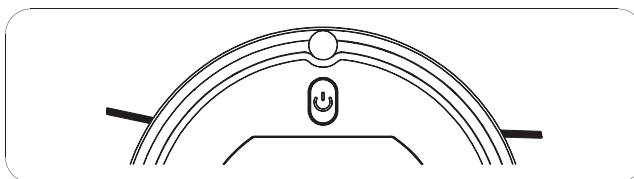

Кнопка «Старт/Пауза» служит для запуска или остановки уборки. Вокруг кнопки расположен световой индикатор.

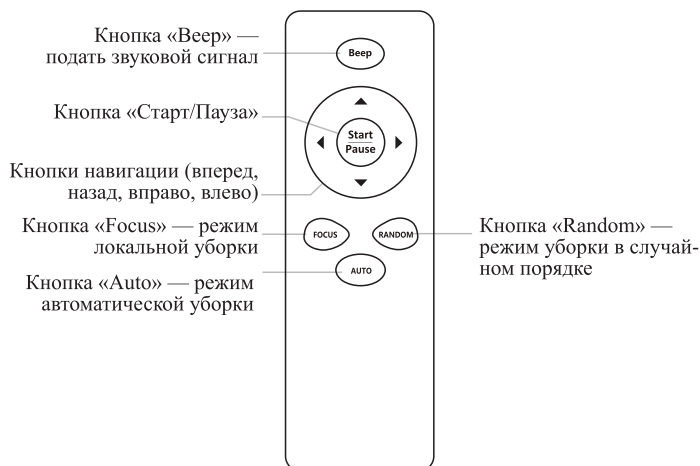

Кнопка «Веер» предназначена для подачи звукового сигнала в случае если вы не можете найти робот-пылесос. Направляйте пульт в разные стороны нажимая кнопку «Веер». Если вы услышали звуковой сигнал, то робот-пылесос находится в том направлении, куда вы направляете пульт. Кнопка «Веер» работает когда пылесос находится в режиме ожидания и в режиме уборки.

Кнопки навигации предназначены для направления пылесоса в нужную область. При управлении пылесосом с помощью кнопок навигации пылесос всегда едет вперед — это нормально. Используйте движение назад в случае если пылесос застрял. Кнопки навигации работают только в режимах уборки и не работают в режиме ожидания или в спящем режиме.

Кнопка «Старт/Пауза» предназначена для запуска или остановки уборки. Кнопка «Старт/Пауза» запускает уборку в случайном порядке если пылесос находится в режиме ожидания. При нажатии кнопки «Старт/Пауза» в спящем режиме пылесос перейдет в режим ожидания.

Кнопка «Focus» предназначена для запуска режима локальной уборки. Кнопка «Focus» запускает режим уборки в режиме ожидания. При нажатии кнопки «Focus» в спящем режиме пылесос перейдет в режим ожидания.

Кнопка «Random» включает уборку в случайном порядке при включенном режиме уборки. При режиме уборки в случайном порядке робот-пылесос будет ездить хаотично меняя направление. В режиме ожидания и в спящем режиме кнопка «Random» не работает.

Кнопка «Auto» включает уборку в автоматическом режиме при включенном режиме уборки. В режиме ожидания и в спящем режиме кнопка «Auto» не работает.

Режимы работы

При переходе из одного режима в другой, а также при нажатии на любую кнопку пылесос издает звуковой сигнал.

Режим ожидания

Пылесос включен кнопкой «Вкл/Выкл». Индикатор горит зеленым.

Из режима ожидания можно запустить другие режимы уборки.

Для перехода в режим ожидания из любого режима уборки нажмите:

- Кнопку «Старт/Пауза» на корпусе устройства;
- Кнопку «Старт/Пауза» на пульте ДУ.

Примечание. В режиме ожидания кнопки навигации работать не будут. Кнопки навигации работают в любом из режимов уборки.

Спящий режим

Если команды не поступают, через несколько минут пылесос переходит из режима ожидания в спящий режим. Подсветка кнопки «Старт/Стоп» гаснет. Для перехода в режим ожидания нажмите кнопку «Старт/Пауза» на пульте ДУ или на корпусе пылесоса.

Внимание! Не оставляйте пылесос в спящем режиме на длительное время. Аккумулятор пылесоса может полностью разрядиться и испортиться. Если уборка завершена, как можно быстрее поставьте робот-пылесос на зарядку или отключите его кнопкой «Вкл/Выкл» на боковой части корпуса робота-пылесоса.

Режимы уборки

При уборке индикатор робота-пылесоса горит оранжевым.

1. **Уборка в случайном порядке «Random».** В этом режиме пылесос ездит в хаотичном порядке, не придерживаясь никакой системы. Рекомендуется для малых помещений менее 15 квадратных метров.
2. **Автоматический режим «Auto».** Запускается кнопкой «Auto» на корпусе пылесоса или кнопкой «Старт/Пауза» на пульте дистанционного управления. В этом режиме пылесос двигается зиг-загом. Если объекты в помещении были сдвинуты во время уборки, то пылесос может пропустить эти места. Если вы приостановите уборку кнопкой «Старт/Пауза» на пульте или кнопкой «Старт/Пауза» на корпусе, а потом вновь запустите, то пылесос заново начнет уборку. Рекомендуется для помещений от 15 до 30 квадратных метров.
3. **Режим локальной уборки «Focus».** Применяется для очистки сильно загрязненных областей. Пылесос будет двигаться квадратом по расширяющейся спирали.

Примечание. Робот-пылесос не строит карту помещения и не запоминает места где он убирался. Если помещение имеет сложную конфигурацию, например, много комнат, узкие переходы из одной зоны в другую, много предметов посреди убираемой площади и т.д., то робот-пылесос может пропустить некоторые зоны считая их недосягаемыми. Если вы заметили это, перенаправьте его в неубранную зону кнопками навигации и запустите уборку.

Подготовка к работе и использование

Подготовка к работе

Распакуйте пылесос. Проверьте, что пылесборник находится в пылесосе и в нем правильно установлен фильтр. Удалите защитные пленки с корпуса пылесоса. Удалите мягкие транспортировочные блокираторы бампера, если они установлены по бокам бампера (в некоторых комплектациях могут отсутствовать).

Прежде чем приступить к использованию робота-пылесоса, подготовьте рабочую зону к уборке. Уберите все посторонние предметы, которые могут помешать нормальной работе пылесоса: детские игрушки, одежду, обрезки бумаги, крупный мусор, провода от бытовой техники и т.д. Произведите зарядку пылесоса.

Внимание! Не используйте пылесос при повышенной влажности, например, в ванной. Роботом-пылесосом нельзя собирать с пола разлитую жидкость. В случае попадания влаги в пылесборник робот-пылесос может выйти из строя.

Зарядка пылесоса

Перед зарядкой пылесоса обязательно включите его, нажав на кнопку «Вкл/Выкл» на боковой стороне корпуса устройства. Если пылесос выключен, он не будет заряжаться. После включения индикатор загорится зеленым, и пылесос перейдет в режим ожидания.

Подключите штекер зарядного устройства к входному гнезду пылесоса, а зарядное устройство подключите к сети электропитания.

Во время зарядки кнопка «Старт/Стоп» медленно мигает.

Когда аккумулятор заряжен, индикатор будет гореть зеленым.

Перед первым использованием заряжайте пылесос в течение 12 часов.

Заряжайте пылесос полностью после каждого использования.

Установка боковых щеток

В некоторых комплектациях робот-пылесос может поставляться со снятыми боковыми щетками, чтобы при транспортировке не измялся их ворс. Перед использованием пылесоса обе щетки нужно установить. Для этого переверните пылесос. Посадочные места щеток находятся по бокам спереди. Щетку с обозначением «L» установите на посадочное место с подписью «L», а щетку с обозначением «R» — на посадочное место, обозначенное «R». Щетки различаются направлением изгиба ворса, поэтому не путайте их.

Каждая щетка крепится винтом с крестообразным шлицем.

Примечание. Если щетки деформированы после хранения, то опустите ворс щеток в кипяток или подставьте под поток горячей воды из-под крана. Под воздействием температуры ворс выпрямится.

Использование

Для начала уборки поставьте пылесос на пол.

Включите пылесос, нажав на кнопку «Вкл/Выкл» на боковой части корпуса робота-пылесоса. Робот-пылесос включится, индикатор загорится зеленым светом.

Уборку можно запустить следующими способами:

- Кратковременно и однократно нажмите на кнопку «Старт/Пауза» на верхней части корпуса пылесоса, включится уборка в случайном порядке;
- Нажмите кнопку «Старт/Пауза» на пульте дистанционного управления (запустится уборка в случайном порядке);

Для остановки уборки нажмите:

- Кнопку «Старт/Пауза» на корпусе пылесоса;
- Кнопку «Старт/Пауза» на пульте дистанционного управления;

Для возобновления уборки нажмите любую из указанных клавиш повторно.

Во время уборки переключайте режимы уборки кнопками «Auto» или «Random», если это необходимо.

Полностью выключить пылесос можно, нажав на кнопку «Вкл/Выкл» на боковой части корпуса робота-пылесоса.

Примечание. После отключения пылесоса кнопкой «Вкл/Выкл» на корпусе пылесоса, его нельзя будет включить с пульта дистанционного управления.

Очистка пылесборника

1. Нажмите на крышку пылесборника и за ручку извлеките пылесборник из корпуса робота-пылесоса как это показано на рисунке.

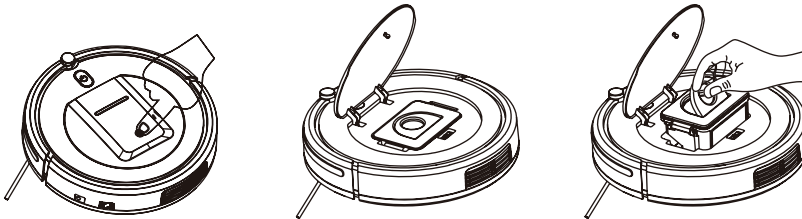

2. Извлеките из пылесборника фильтр тонкой очистки с рамкой фильтра.

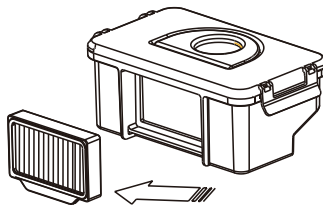

3. Извлеките фильтр грубой очистки.

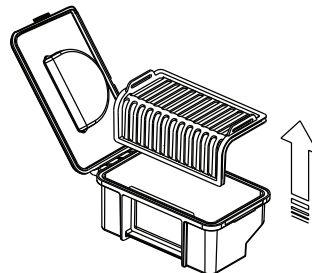

4. Высыпьте содержимое пылесборника в мусорную корзину.

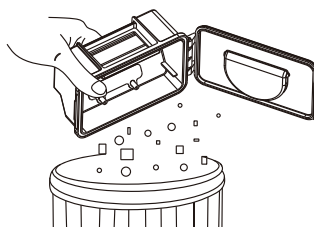

5. Почистите пылесборник и фильтры и соберите в обратном порядке.

Очистку фильтров следует производить каждый раз при очистке пылесборника. При несильном загрязнении рекомендуется механически вытряхивать мусор из фильтров. При сильном загрязнении и падении качества уборки допускается промывка фильтров под проточной водой. При промывке фильтра тонкой очистки запрещается использовать щетки, поскольку фильтр состоит из целлюлозы и может повредиться от механических воздействий. После мойки фильтров тщательно их просушите, чтобы они были абсолютно сухими, иначе при работе влага будет попадать в мотор пылесоса и выведет его из строя.

Внутри пылесборника можно протереть влажной, а затем сухой тканью. При использовании влажной ткани, перед последующим использованием, тщательно просушите пылесборник. В случае если включить пылесос с влажным пылесборником, влага может попасть в двигатель, что приведет к выходу пылесоса из строя.

Внимание! После влажной чистки пылесборника и фильтров тщательно их просушите, и только потом устанавливайте в корпус робота-пылесоса.

Датчики препятствий

На передней части корпуса пылесоса, за бампером, установлены датчики препятствий. Они представляют собой кнопки на корпусе пылесоса, под бампером, срабатывающие (замыкающие электрическую цепь) при столкновении с препятствиями (стенами, предметами).

По периметру бампера расположена прорезиненная полоса. Она служит для того чтобы смягчать столкновения пылесоса с мебелью и другими предметами.

Датчики поверхности

На нижней части корпуса пылесоса, рядом с бампером, установлены три оптических датчика поверхности. Датчики необходимы для того, чтобы пылесос не падал с больших перепадов высоты (лестницы, люки в подвал, стеллы, сцены, подиумы и т.д.).

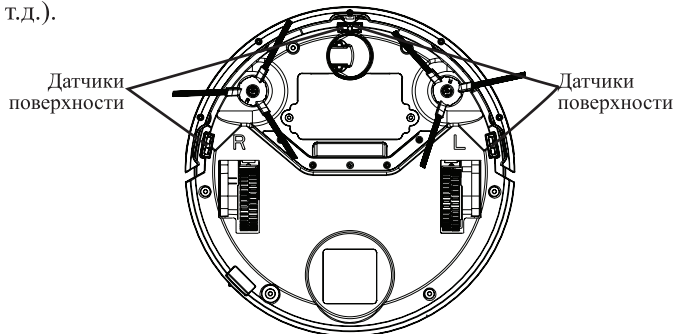

Датчик поверхности передает сигнал в инфракрасном диапазоне (ИК сигнал) на пол, сигнал отражается от поверхности, и фиксируется оптическим приемником датчика. Если приемник не получает сигнал, значит поверхность отсутствует и пылесос получает команду изменить направление движения. Иными словами, датчики служат для того, чтобы пылесос не упал с перепадов высоты, падение с которых может повредить конструкцию устройства.

В некоторых случаях пылесос может посчитать, что под ним нет поверхности, когда на самом деле она есть. Это может происходить на покрытиях с повышенным поглощением света, например: черные или темные покрытия, такие как: паркет, ламинат, линолеум или другие напольные покрытия, также это могут быть ковры с высоким ворсом, полы со сложным рельефом и т.д.

Если у вас нет перепада высот (лестница, открытый люк на нижний этаж или в подвал и т.д.), то есть пылесос никуда не может упасть, но есть места, где датчики поверхности неверно срабатывают, то вы можете деактивировать датчики поверхности, заклеив их непрозрачной, светлой клейкой лентой. Непрозрачность должна быть в ИК-диапазоне. Заклеивать датчики следует с небольшим провисанием (0,5–1 см от поверхности датчика) для того чтобы у излучаемого света была возможность проходить путь от излучателя и, отразившись от ленты, до приемника.



После заклейки датчиков пылесос будет двигаться по любым поверхностям, но не сможет определять зоны с перепадом высоты, поэтому при наличии таких зон, заклеивку датчиков делать не рекомендуется во избежание падения пылесоса с высоты и его повреждения.

Примечание. Поверхность пола может со временем изнашиваться. Например, темные глянцевые полы будут хорошо отражать ИК сигнал, и пылесос будет по ним ездить без проблем. Однако, после долгой эксплуатации, полы могут стереться и стать матовыми и начнут поглощать ИК сигнал. Из-за этого пылесос будет показывать ошибку датчиков поверхности. В таком случае рекомендуется проверить пылесос на другой поверхности, желательно светлой. Изношенные полы можно обновить при помощи полироли или других средств.

Чистка и обслуживание робота-пылесоса

Корпус следует протирать сухой тряпкой. При необходимости допускается протирать корпус пылесоса хорошо отжатой тряпкой. Не допускайте попадания капель воды или влаги внутрь робота-пылесоса, это может привести к выходу его из строя.

Очистка боковых щеток

Периодичность очистки боковых щеток зависит от количества волос и шерсти попадающих на щетки. Боковые щетки требуется очищать регулярно вместе с очисткой пылесборника. Максимальная эффективность уборки достигается при свободновращающихся боковых щетках.

Для очистки боковых щеток, открутите винты и снимите их с пылесоса, вычистите мусор из ворса и протрите ворс влажной, а затем сухой тканью. Удалите загрязнения с осей щеток на корпусе пылесоса и на самих щетках.

Очистка пылесборника и фильтров

Очистку пылесборника и фильтров следует производить по мере заполнения пылесборника или при падении эффективности уборки. Рекомендуется производить очистку пылесборника при заполнении на 50%, так как при большем заполнении эффективность уборки может снизиться. Подробно об очистке пылесборника написано в разделе «Использование пылесоса» в главе «Очистка пылесборника».

Очистку фильтров следует производить каждый раз при очистке пылесборника. При несильном загрязнении рекомендуется механически вытряхивать мусор из фильтров. При сильном загрязнении допускается промывка фильтров под проточной водой. При промывке фильтра тонкой очистки водой запрещается использовать щетки или тереть фильтр, поскольку он состоит из целлюлозы и может повредиться от механических воздействий.

Перед установкой фильтров грубой и тонкой очистки в пылесборник убедитесь, что они полностью сухие. Запрещается устанавливать влажные фильтры в пылесборник, так как это может привести к выходу пылесоса из строя.

Очистка датчиков поверхности

Датчики поверхности (3 датчика) находятся на нижней стороне пылесоса вблизи бампера. Датчики рекомендуется протирать сухой тканью регулярно, при каждой чистке пылесборника.

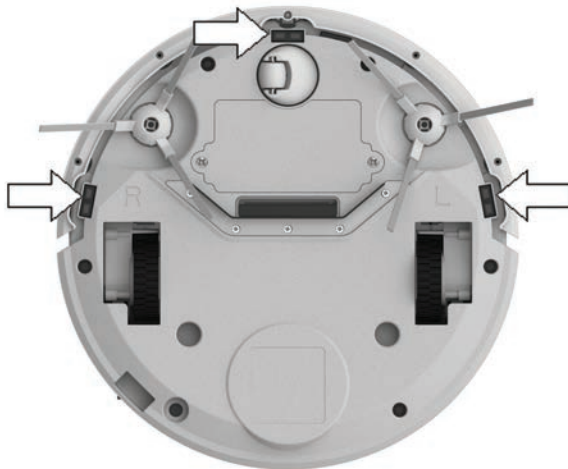

Очистка центрального колеса

Центральное колесо следует очищать по мере загрязнения или неправильного алгоритма работы пылесоса, если колесо начало пробуксовывать и оставлять разводы на полу.

Для очистки центрального колеса его следует извлечь. Для этого плоской отверткой подцепите его, и методом рычага попытайтесь вытолкнуть колесо из корпуса пылесоса. Колесо держится только на упругих фиксаторах, на которые посажена ось колеса, поэтому колесо должно без лишних усилий извлекаться. После снятия, почистите колесо, его ось и подшипники на корпусе пылесоса, куда вставляется ось колеса. При необходимости, можно смазать оси колеса ваткой, промоченной в машинном масле.

Уход и хранение

Храните устройство в сухом и прохладном месте, недоступном для детей.

Перед тем как убрать пылесос на длительное хранение очистите пылесборник и моющий модуль и тщательно просушите, произведите подзарядку аккумулятора, выньте батарейки из пульта ДУ и выключите пылесос кнопкой «Вкл/Выкл» на корпусе пылесоса. Во время хранения подзаряжайте аккумулятор примерно 1 раз в 2 месяца.

Для увеличения срока службы устройства и повышения качества уборки рекомендуется регулярно проводить все процедуры, описанные в разделе «Чистка и обслуживание робота-пылесоса».

Устранение неполадок

В случае возникновения неисправности пылесос будет мигать индикатором и издавать звуковой сигнал, сообщая об определенной неисправности. Причины неисправностей и методы их устранения приведены в таблице.

| Неисправность | Причина неисправности | Рекомендация |
|--|-----------------------------|--|
| Индикатор мигает красным и раздается звуковой сигнал | Ошибка датчиков поверхности | Протрите датчики поверхности. Установите пылесос на ровную светлую поверхность |
| Индикатор мигает зеленым и раздается звуковой сигнал | Ошибки боковых щеток | Снимите боковые щетки и почистите их в соответствии с главой «Очистка боковых щеток» |

| Неисправность | Причина неисправности | Рекомендация |
|---|------------------------------|--|
| Индикатор попеременно мигает красным и оранжевым и раздается звуковой сигнал | Ошибка боковых колес | Проверьте боковые колеса и устраните причину застревания, протрите и почистите колеса от загрязнений |
| Индикатор попеременно мигает зеленым и оранжевым | Ошибка датчиков столкновения | Устраните причину застревания бампера, проверьте, не попал ли мусор за бампер. Понажимайте на бампер несколько раз и попробуйте очистить пространство между бампером и корпусом пылесоса |
| Оранжевый индикатор мигает 60 секунд, а звуковой сигнал раздается 10 секунд | Ошибка зарядки | Попробуйте отключить и снова подключить зарядное устройство. Проверьте параметры сети питания, куда подключен блок питания робота-пылесоса. Замените блок питания или аккумулятор |
| При подключении блока питания раздается одиночный звуковой сигнал, а индикатор горит зеленым. Зарядка не происходит | Робот-пылесос выключен | Включите робот-пылесос кнопкой «Вкл/Выкл» на боковой части корпуса устройства |

Примечание. Если проблема не решилась способами описанными выше то выключите робот-пылесос кнопкой «Вкл/Выкл». Подождите несколько минут, а затем снова включите робот-пылесос. При повторении неисправности обратитесь в сервисный центр.

Малое время работы

| Возможная причина | Решение |
|-------------------------------------|--|
| Загрязнены боковые щетки или колеса | Очистите боковые щетки и колеса |
| Емкость аккумулятора снизилась | Полностью разрядите, а затем полностью зарядите робот-пылесос. Повторите несколько раз |
| Снизилась емкость аккумулятора | Замените аккумулятор |

Деформировался ворс боковых щеток

| Возможная причина | Решение |
|--|---|
| Щетка долго находилась в деформированном состоянии | Опустите ворс щеток в кипяток или поставьте под поток горячей воды из-под крана. Под воздействием температуры ворс выпрямится |

Если ваша ситуация не отображена выше, пишите нам на адрес info@kitfort.ru, приложив фотографии или видеофайлы, фиксирующие вашу проблему. Пришлите также фотографию наклейки с серийным номером, расположенную на дне или на задней части корпуса устройства.

По вопросам приобретения расходных материалов или аксессуаров пишите нам на info@kitfort.ru.

Технические характеристики

- Блок питания:
 - вход: AC 100–240 В, 50/60 Гц, 0,5 А
 - выход: DC 19 В, 0,6 А
- Аккумулятор: Li-Ion 11,1 В, 1,5 А*ч (16,65 Вт*ч)
- Мощность: 18 Вт
- Класс защиты от поражения электрическим током:
 - Блок питания: II
 - Робот-пылесос: III
- Время зарядки: 4,5–6,5 часов
- Время работы: 40–60 минут
- Уровень шума: ≤75 дБ
- Емкость пылесборника: 200 мл
- Высота робота-пылесоса при уборке: 76 мм
- Размер устройства: 290 × 290 × 76 мм
- Размер упаковки: 340 × 143 × 340 мм
- Вес нетто: 1,8 кг
- Вес брутто: 2,7 кг



Срок службы: 2 года
Срок гарантии: 1 год
Товар сертифицирован



Производитель: Нинбо Хуабao Пластик & Рабэр Моулд Ко., Лтд. № 2, Юньцяо Ист Роуд, Ниндун Нью Зоун, Лиян, Нинхай, Нинбо, Чжэцзян, Китай.

Импортер: ООО «Аэро-Трейд». 197022, г. Санкт-Петербург, Инструментальная ул., д. 3, лит. X, офис 1.

Страна происхождения: Китай.

Уполномоченная организация для принятия претензий на территории РФ: ООО «Аэро-Трейд». 197022, г. Санкт-Петербург, Инструментальная ул., д. 3, лит. X, офис 1.

Горячая линия производителя: 8-800-775-56-87 (пн-пт с 9:30 до 17:30 по московскому времени), info@kitfort.ru

Адреса сервисных центров вы можете узнать у оператора горячей линии или на сайте kitfort.ru

Требуется особая утилизация. Во избежание нанесения вреда окружающей среде необходимо отделить данный объект от обычных отходов и утилизировать его наиболее безопасным способом, например, сдать в специальные места по утилизации.

Месяц и год изготовления указаны на нижней стороне упаковочной коробки.

Производитель имеет право на внесение изменений в дизайн, комплектацию, а также в технические характеристики изделия в ходе совершенствования своей продукции без дополнительного уведомления об этих изменениях.

Условия гарантии

Падение силы всасывания из-за засорения пылесборника или фильтров пылесоса, не является гарантийным случаем. Очистка пылесборника и фильтров — это необходимая операция, которую следует проводить регулярно и самостоятельно как это указано в руководстве по эксплуатации.

Механическое повреждение корпуса, аксессуаров или составных частей устройства не является гарантийным случаем.

Меры предосторожности

Пожалуйста, внимательно прочтите инструкцию по эксплуатации. Обратите особое внимание на меры предосторожности. Всегда держите инструкцию под рукой.

1. Устройство предназначено для использования в бытовых условиях и может применяться в квартирах, загородных домах, гостиничных номерах, офисах и других подобных местах для непромышленной и некоммерческой эксплуатации.
2. Используйте робот-пылесос только по назначению и в соответствии с указаниями, изложенными в данном руководстве. Нецелевое использование устройства

- будет считаться нарушением условий надлежащей эксплуатации.
3. Перед подключением зарядного устройства к электрической розетке убедитесь, что параметры электропитания, указанные на нем, совпадают с параметрами используемого источника питания.
 4. Для предотвращения поражения электрическим током не погружайте устройство в воду и другие жидкости.
 5. Не проливайте воду или другие жидкости на пылесос и не допускайте засасывания им жидкостей.
 6. Не переносите зарядное устройство, взявшись за шнур питания. Не тяните за шнур питания при отключении вилки от розетки.
 7. Не используйте зарядное устройство, если шнур питания, вилка или другие части прибора повреждены. Не разбирайте устройство самостоятельно — для его ремонта обратитесь к квалифицированному специалисту.
 8. Детям, людям с ограниченными физическими, сенсорными или умственными способностями, а также лицам, не обладающим достаточными знаниями и опытом, разрешается пользоваться пылесосом только под контролем лиц, ответственных за их безопасность, или после инструктажа по эксплуатации устройства. Не позволяйте детям играть с пылесосом.
 9. Контролируйте работу пылесоса, когда рядом находятся дети или домашние животные.
 10. Перед запуском уборки предупредите об этом всех людей в помещении, чтобы они не споткнулись о работающий робот-пылесос.
 11. Выключите прибор и отключите блок питания от сети, если не используете прибор длительное время или перед проведением обслуживания.
 12. Не подносите пальцы рук, одежду, волосы и различные части тела близко к движущимся частям пылесоса.
 13. Не используйте пылесос для поглощения твердых или острых предметов, таких как стекло, гвозди, шурупы, монеты и т.д., в противном случае пылесос или фильтр будут повреждены.
 14. Не засасывайте горячую золу.
 15. Не используйте пылесос для поглощения горючих или легковоспламеняющихся жидкостей (чистящих жидкостей, бензина, духов и подобных), а также в местах, где они, возможно, присутствуют.
 16. Не используйте пылесос для поглощения токсичных веществ (хлорной извести, аммиака и других).
 17. Не допускайте падения пылесоса и не подвергайте его ударам.
 18. Запрещается заряжать робот-пылесос при отрицательных температурах. В противном случае батарея может быть повреждена.
 19. Храните устройство в недоступных детям местах.
 20. Используйте только предлагаемые производителем аксессуары или комплектующие. Использование иных дополнительных принадлежностей может привести к поломке устройства или получению травм.

Другие товары «Китфорт»

Планетарный миксер КТ-1343

- планетарная система вращения
- мощность: 1000 Вт
- емкость чаши: 5 л
- 2 крюка для более эффективного замеса теста



Чайник КТ-629

- 7 режимов нагрева
- мощность: 1800 Вт
- емкость: 1,5 л
- двойной корпус — не обжигает и сохраняет тепло

Вертикальный пылесос КТ-536

- конструкция «2 в 1», съемный ручной пылесос
- мощность: 120 Вт
- маневренная щетка с подсветкой
- беспроводной



Парогенератор КТ-1003 Паровая швабра

- мощность: 1500 Вт
- емкость резервуара: 0,45 л
- длина шнура: 5 метров





Всегда что-то новенькое!

Kitfort — современный и креативный бренд, который предлагает покупателям не только качественные товары по выгодной цене, но и радует подарками, конкурсами и живым интерактивом! Тысячи пользователей следят за нашими обновлениями и розыгрышами в социальных сетях. Присоединяйтесь к нам и вы!

Приветствуем вас в нашей группе «ВКонтакте»! Каждую неделю мы разыгрываем там десятки призов бытовой техники Kitfort. Участвуйте в морских боях, лотереях, творческих конкурсах и делайте репосты. Адрес группы: vk.com/kitfort

Если вы любите смотреть видео, введите в поиске YouTube: «Kitfort Show» и наслаждайтесь веселыми скетчами на нашем канале. В каждом новом выпуске мы разыгрываем самые популярные товары и новинки компании за комментарии от подписчиков. А содержание видеороликов заставит вас от души посмеяться и стать нашим другом и ценителем того, что мы делаем.

Подписывайтесь и будьте в деле вместе с Kitfort!

info@kitfort.ru

8-800-775-56-87